

Challenger EVG6-225 – герметизированная необслуживаемая аккумуляторная батарея (VRLA) изготовленная по технологии GEL. Серия EVG специально разработана для частого глубокого разряда. С помощью уникального активного материала, увеличенной толщины пластин и усиленных решеток, батареи серии EVG обеспечивают надежную работу в условиях высокой нагрузки и может обеспечить более 700 циклов при 80% DOD. Подходит для поломоечных машин, ножничных подъемников, штабелеров, гольфкаров и т.д.



Модель	Емкость, Ач		Габариты, мм			Вес, кг
	C5	C20	Д	Ш	В	
EVG6-225	215	240	260	180	282	32

Вольтаж

6 В

Ток разряда, макс., А

2250 (5 сек)

Внутреннее сопротивление

2 мОм

Пусковой ток, А

1035

Максимальный Ток заряда

67,5 А

Напряжение заряда

6,8 - 6,9 В (25°C) температурная компенсация -3 мВ/°C/ячейку

Уравнительный заряд и режим циклирования

7,3 – 7,4 В (25°C) температурная компенсация -4 мВ/°C/ячейку

Диапазон рабочих температур

Разряд: -20...+60°C

Заряда: 0...+50°C

Хранение: -20...+60°C

Саморазряд

< 3% / мес.

Терминалы

F22 M8

Корпус

ABS (UL94-HB). Доступно в корпусе UL94-V1 (по запросу)



График заряда (IIUU)



График заряда (IUI)

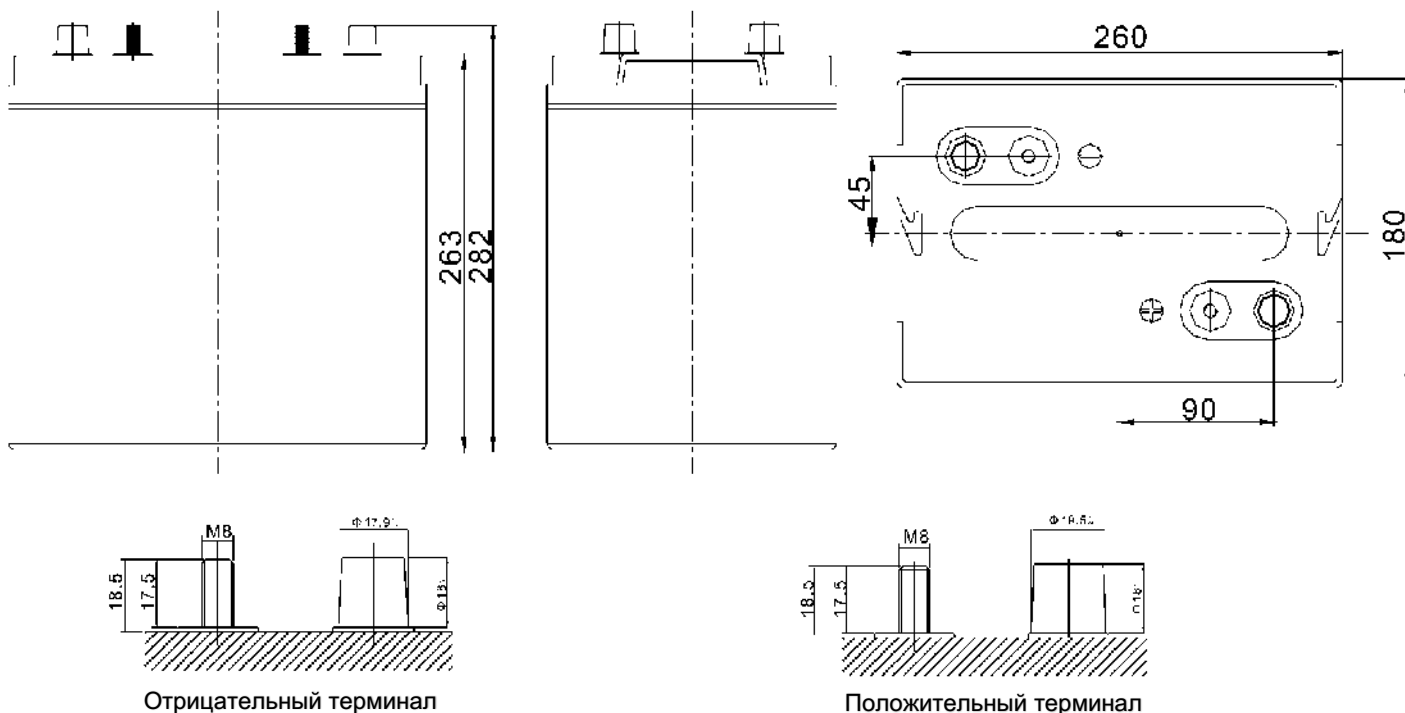

Количество циклов от глубины разряда

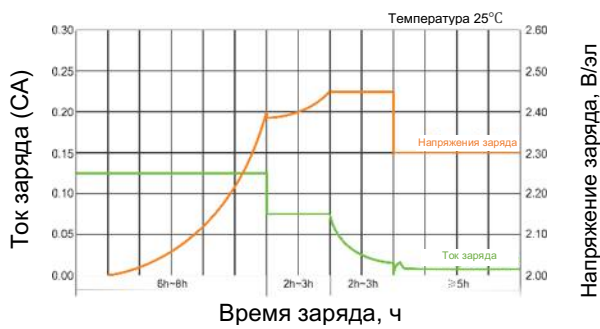
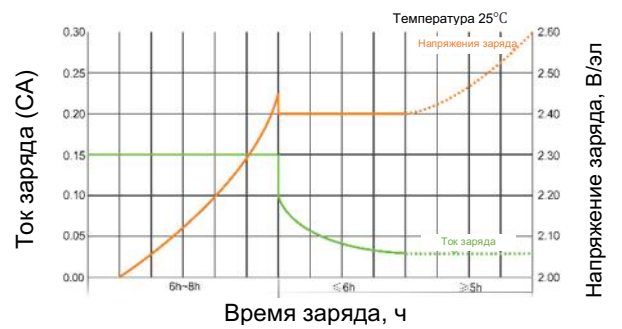
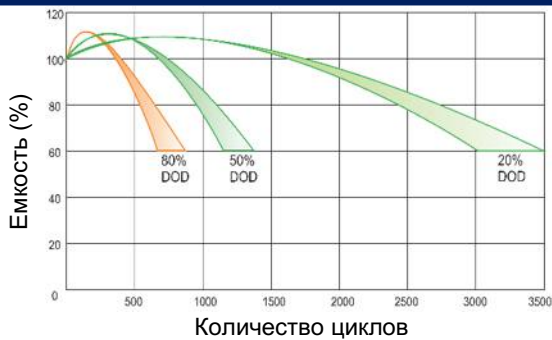

Условия хранения

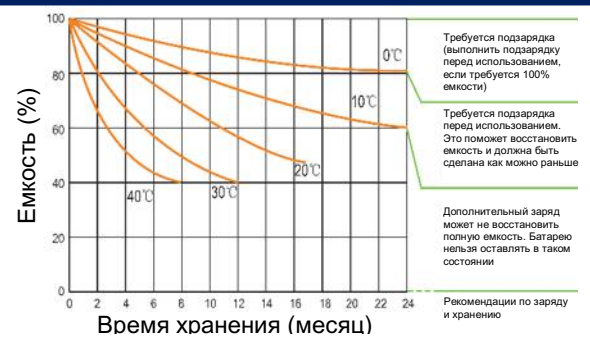

Кривые разряда

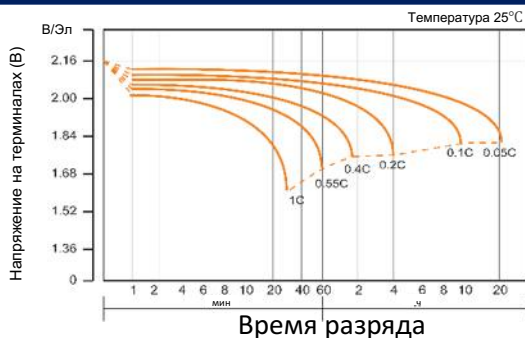

Зависимость между напряжением заряда и температурой

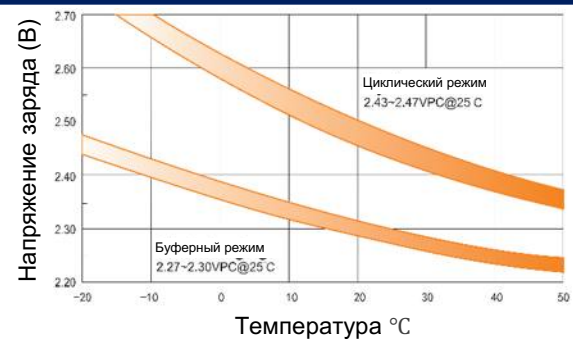

Зависимость напряжения от уровня заряда (20°C)



Влияние температуры на емкость

